

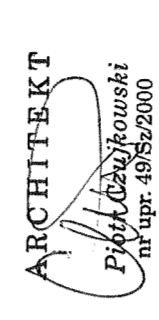
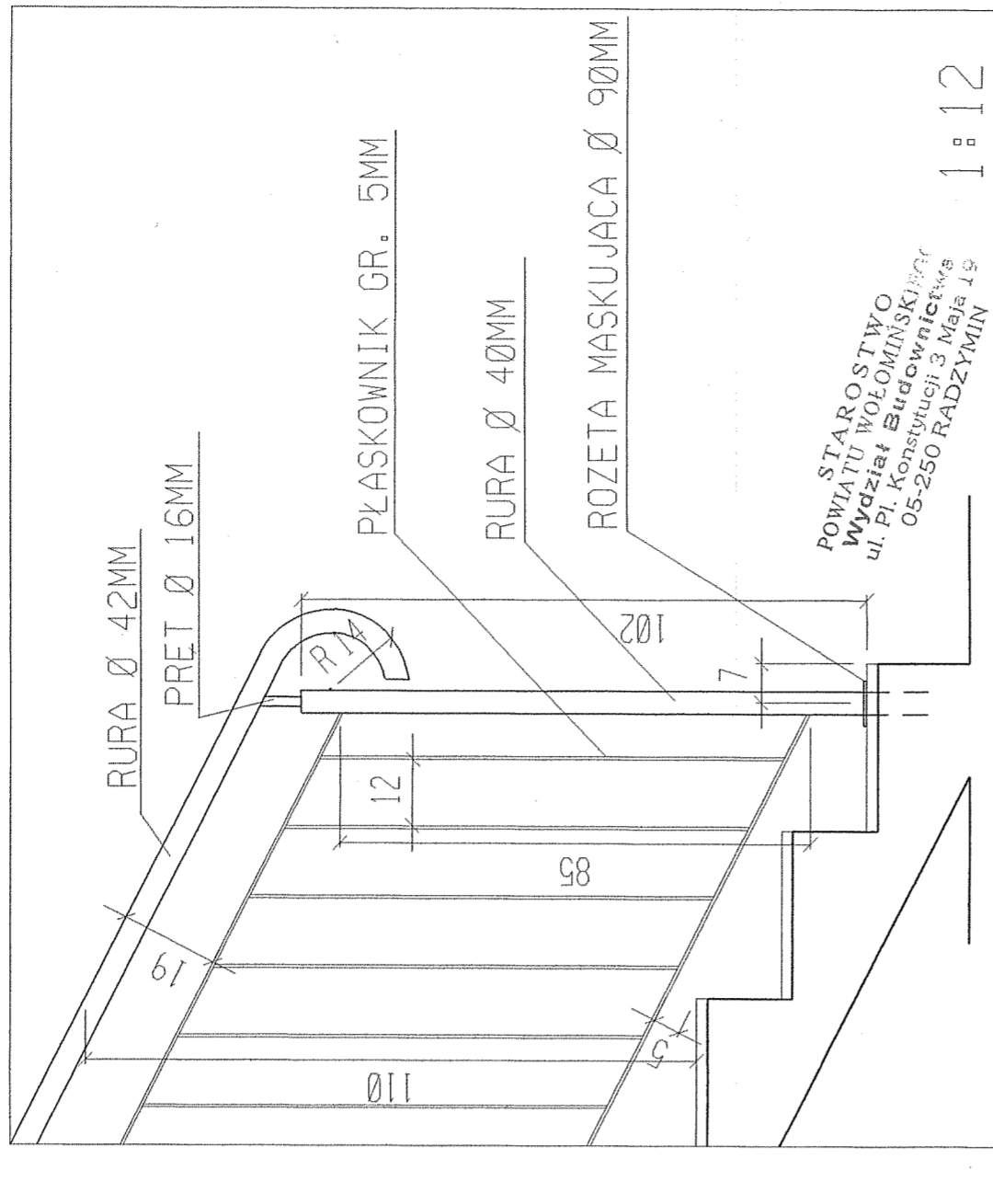

		temat: ROZBUDOWA BUDYNKU I LICEUM OGÓLNOKSZTAŁCĄCEGO W RADZYMNIE	
PROJEKTOWAŁ mgr inż. arch. Piotr Czujkowski upr. nr 49/Sz/2000		adres: Radzymin, ul. Konstytucji 3-go Maja 26	
ARCHITEKT  Piotr Czujkowski nr upr. 49/Sz/2000		inwestor: Starostwo Powiatu Wiekomskiego ul. Prądzynskiego 3, 05-200 Wicomin	
OPRACOWAŁ mgr inż. arch. Adam Oleszczuk mgr inż. arch. Anita Wojcicka mgr inż. arch. Jacek Szenczyk		rysunek: 	
SPRAWDZIŁ mgr inż. arch. Roman Trebasz upr. nr 303/70 MA-0662		branża: ARCHITEKTURA	
mgr inż. <i>Rozwija Trębacz</i> architekt uprawniony - 303/70 rzeczoznawca SARP 31179		skala: miejsce i data: Nr rys.:	
1:25		Warszawa, 24.07.2006	
		21.	

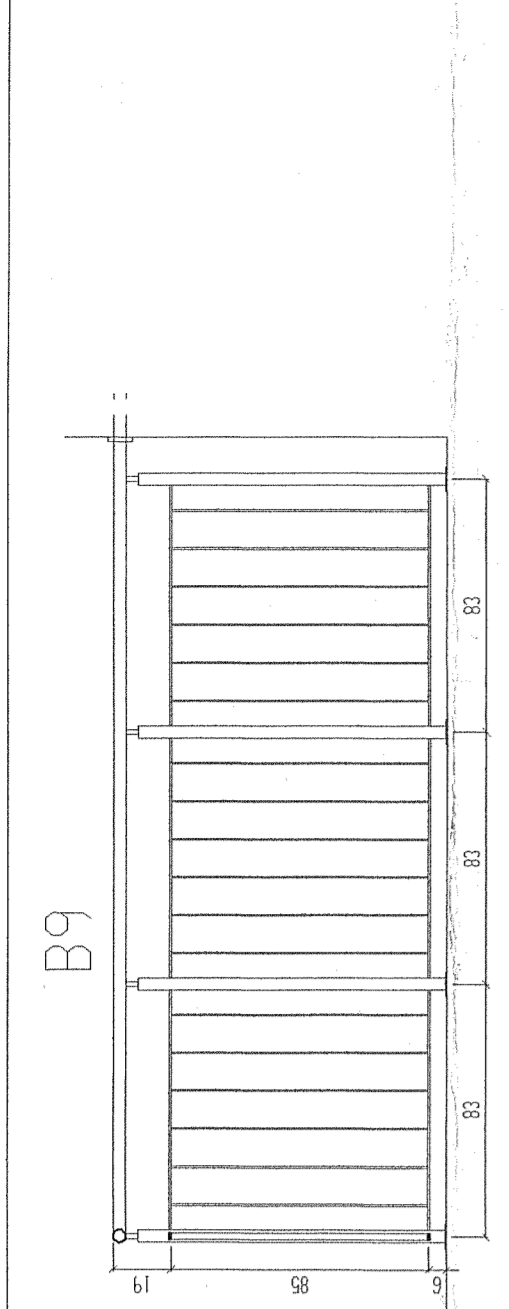
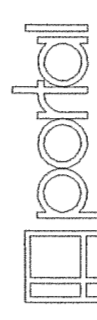
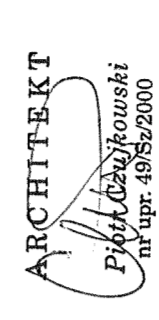

		temat: ROZBUDOWA BUDYNKU I LICEUM OGÓLNOKSZTAŁCĄCEGO W RADZYMNIE	
PROJEKTOWAŁ mgr inż. arch. Piotr Czujkowski upr. nr 49/Sz/2000		adres: Radzymin, ul. Konstytucji 3-go Maja 26	
ARCHITEKT  Piotr Czujkowski nr upr. 49/Sz/2000		inwestor: Starostwo Powiatu Wiekomskiego ul. Prądzynskiego 3, 05-200 Wicomin	
OPRACOWAŁ mgr inż. arch. Adam Oleszczuk mgr inż. arch. Anita Wojcicka mgr inż. arch. Jacek Szenczyk		rysunek: 	
SPRAWDZIŁ mgr inż. arch. Roman Trebasz upr. nr 303/70 MA-0662		branża: ARCHITEKTURA	
mgr inż. <i>Rozwija Trębacz</i> architekt uprawniony - 303/70 rzeczoznawca SARP 31179		skala: miejsce i data: Nr rys.:	
1:25		Warszawa, 24.07.2006	
		21.	